

この度は



製品をお買い上げいただき誠にありがとうございます。

●本製品の取付にあたっては、この取付ガイドをお読みのうえ、正しく行ってください。

【適合車種】 CBR1000RR-R/SP 純正シフター装着車両 SC82-1000001 ~

< 取付手順 >

①

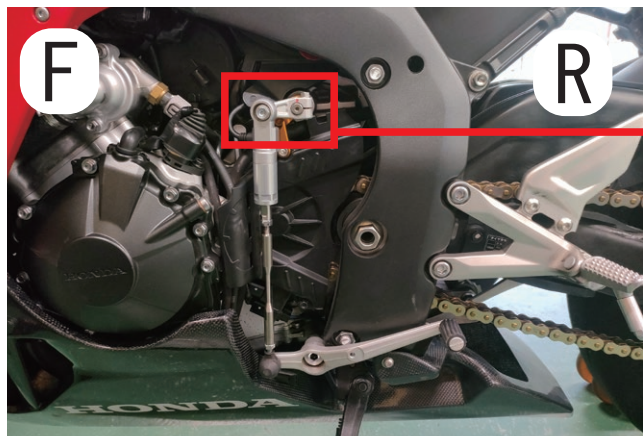

ワンプッシュを外します。

②

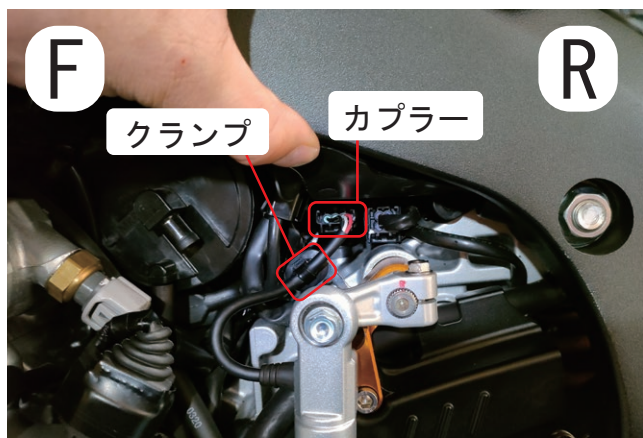

クランプの横側にロックがあります。

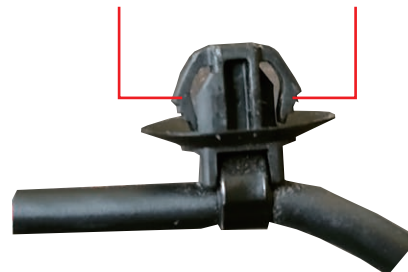

左側のカプラーを外し、純正シフトスイッチのクランプを外します。

③

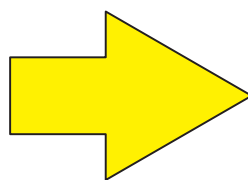

ゴムカバーをめくり
純正キャップボルトを外します。
このキャップボルトは使用します。

シフトアームからロッドエンドを外し、シフトアームのみ外します。

この度は



製品をお買い上げいただき誠にありがとうございます。

●本製品の取付にあたっては、この取付ガイドをお読みのうえ、正しく行ってください。

【適合車種】 CBR1000RR-R/SP 純正シフター装着車両 SC82-1000001 ~

＜取付手順＞

④

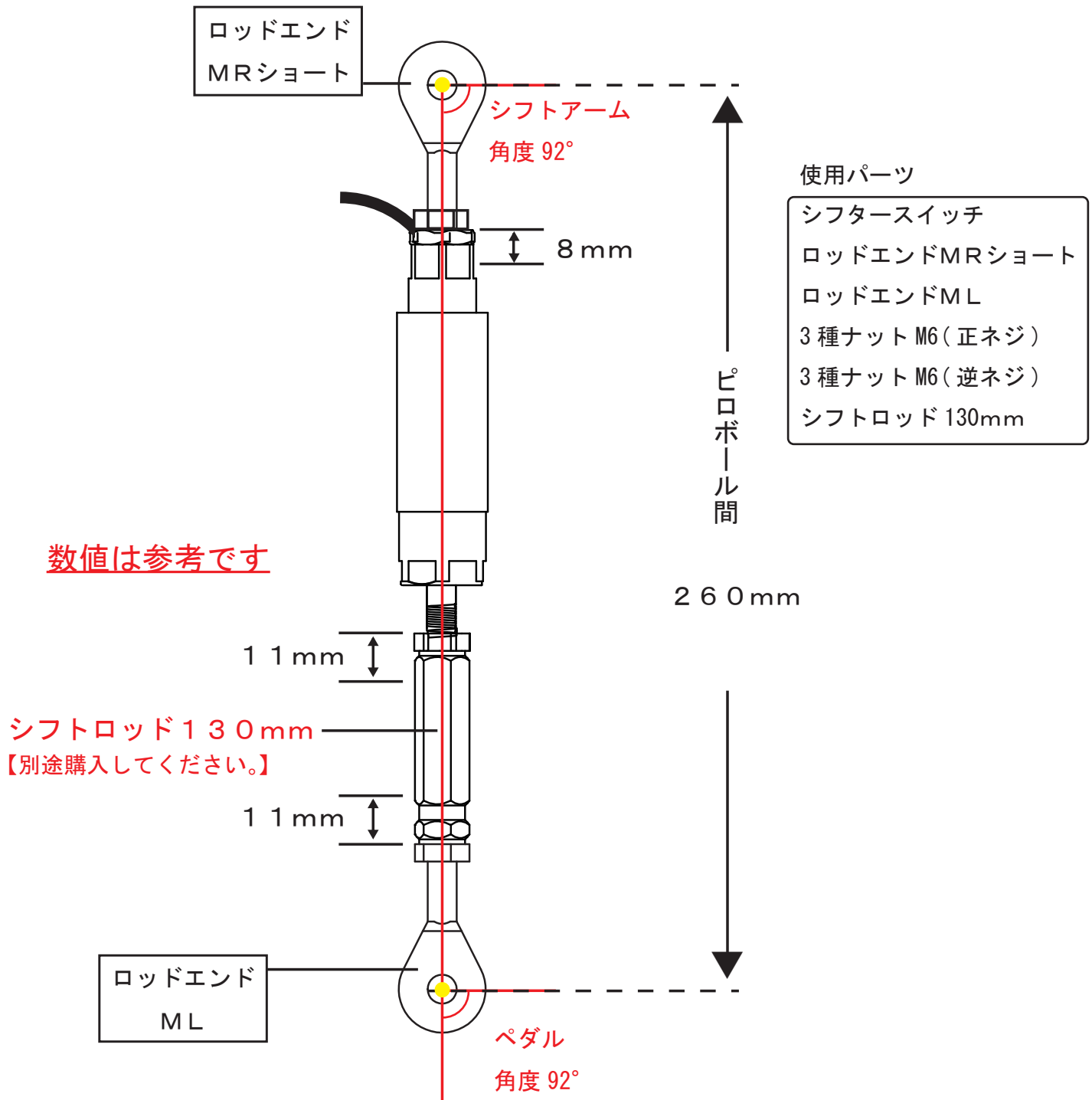

シフタースイッチを上記を参考に組み立ててください。

※シフタースイッチの配線側が車体側を向くように組みます。

この度は



製品をお買い上げいただき誠にありがとうございます。

●本製品の取付にあたっては、この取付ガイドをお読みのうえ、正しく行ってください。

【適合車種】 CBR1000RR-R/SP 純正シフター装着車両 SC82-1000001 ~

＜取付手順＞

⑤

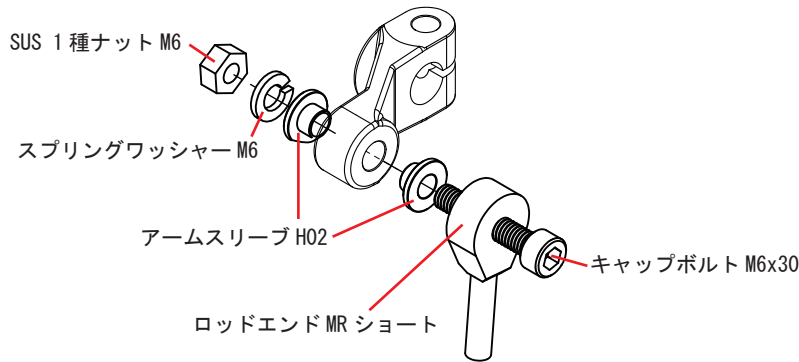

使用パーツ

純正シフトアーム
アームスリーブ H02
キャップボルト M6 x 30mm
平ワッシャー M6
スプリングワッシャー M6
SUS 1種ナット M6
ロッドエンド MR ショート

純正シフトアームを組みます。

⑥



純正キャップボルト



注意

シフトアーム
位置を合わせる



注意

プロトラクターで
角度を測ってください。

飲み込み量を測り、角度を測ってください。
角度はプロトラクターで確認します。

シフトアームのポンチを合わせ車体に取り付けます。プロトラクターを使用し角度を確認してください。

角度が合わない場合は飲み込み量・シフトアームの位置で調節してください。

この度は



製品をお買い上げいただき誠にありがとうございます。

●本製品の取付にあたっては、この取付ガイドをお読みのうえ、正しく行ってください。

【適合車種】 CBR1000RR-R/SP 純正シフター装着車両 SC82-1000001 ~

＜取付手順＞

⑦

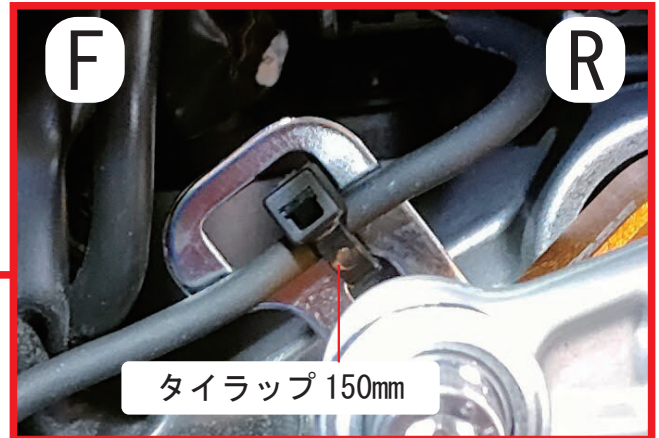
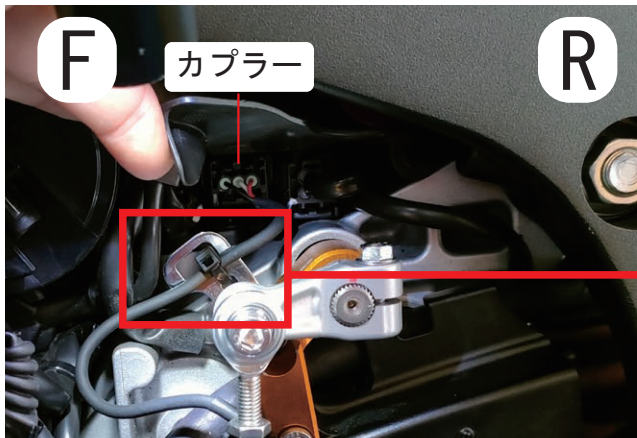

カプラーを組みタイラップ 150mmで配線を固定します。

ペダルを動かし、引っ張らずたるまない程度で配線を固定してください。

⑧



配線を挟まない事を確認し、カバーを閉めたら完成です。

●本製品の取付にあたっては、この取扱説明書を良くお読みのうえ、正しく行ってください。

この取扱説明書では安全にご利用いただくために、特にお守りいただきたいことを次のマークで示しています。



警告 この表示を無視して誤った取扱いをすると、人が死亡又は重傷を負う可能性が想定される内容を示しています。

- 取付作業には専門知識を持った業者などが行ってください。



注意

この表示を無視して誤った取扱いをすると人に障害を負う可能性が想定される内容および物的障害のみ発生が想定される内容を示しています。

- サービスマニュアルをご用意ください。
- 異常を感じた場合は直ちに使用をやめて、お買い上げの販売店や当社までご連絡ください。
- 電気部品ですので、無理に配線を引っ張ったりしますと断線の恐れがあります。

・取付の際の事故等は一切責任を負いかねますので予めご了承願います。

・商品には万全を期しておりますが、万が一不良品等がございましたら、お手数ですが販売店へご連絡ください。

ただし、商品到着後一週間以上経過した商品、すでに装着された商品に関しまして対応をしかねますので予めご了承ください。



株式会社 寺本自動車商会

大阪府大東市諸福 8-4-22

TEL072-875-8088