

CNS-1 PINLOCK® / CW-1 PINLOCK® / CWR-1 PINLOCK® / CNS-3 PINLOCK® / CWR-F PINLOCK® / CWF-1 PINLOCK® / CX-1 PINLOCK® / CX-1V PINLOCK® / CNS-2 PINLOCK® / C-49 PINLOCK® / CJ-2 PINLOCK® / CJ-2 SP PINLOCK®

## はじめに

PINLOCK® fog-free sheet/PINLOCK® EVO lensは、タイプにより適合シールドが異なります。PINLOCK® fog-free sheet/PINLOCK® EVO lensの取り付けには、専用シールドが必要です。

## PINLOCK® fog-free systemの特徴

PINLOCK® fog-free systemは、ベースとなるシールドの内側に透明で柔軟性のある防曇効果の高いPINLOCK® fog-free sheet/PINLOCK® EVO lensを取り付け、シリコンシーリングによって、シールドとの間に密閉空間を作り、PINLOCK® fog-free sheet/PINLOCK® EVO lensの防曇効果とシールドとの2層構造の効果で曇りを抑え、クリアな視界を確保します。

## PINLOCK® fog-free sheet/PINLOCK® EVO lensの取り付け/取り外し

図はCWR-1 PINLOCK®シールドです。シールドはタイプにより形状が異なります。他のPINLOCK® fog-free sheet/PINLOCK® EVO lensも同じ要領で行ってください。

①専用シールドに取り付けられているピンの突起がそれぞれ図1のように、シールドの中心に向いているか確認します。突起が中心方向を向いていないときは工具などで回して調整します。



図1

②-1 PINLOCK® fog-free sheet/PINLOCK® EVO lensを用意し、保護フィルムの両端を剥がし、シリコン製のシールがある面をシールドに密着するように取り付けます。(図2)

PINLOCK® fog-free sheet/PINLOCK® EVO lensの上下は、保護フィルムに貼付されているステッカーの表示で確認してください。

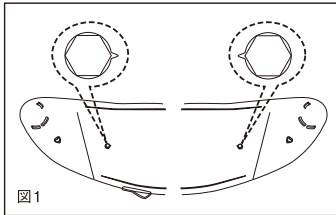

図2

②-2 取り付けは、図3のように片方のピンにPINLOCK® fog-free sheet/PINLOCK® EVO lensを差し込みます。

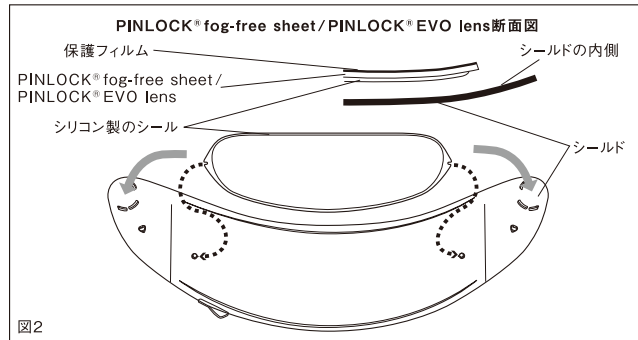
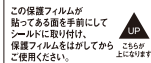

図3

## ⚠️ ご注意

- PINLOCK® fog-free sheet/PINLOCK® EVO lensは、それぞれ専用のPINLOCK® シールド以外のシールドには装着できません。
- 必ず専用のシールド、ピン及び PINLOCK® fog-free sheet/PINLOCK® EVO lensを使用し、専用以外のシールドを加工したり、純正品以外のピンを取り付けたりしないでください。また、必ず保護フィルムを全てはがしてからお使いください。
- スモークシールドに着色されたPINLOCK® fog-free sheet/PINLOCK® EVO lensを装着すると極端に視界が暗くなる場合がありますため、決して装着しないでください。
- クリア以外のシールドにPINLOCK® fog-free sheet/PINLOCK® EVO lensを装着した状態で、夜間走行はしないでください。
- PINLOCK® fog-free sheet/PINLOCK® EVO lensは、シート自体が湿気を吸収することにより高い曇り止め効果を発揮します。しかし激しい発汗や呼吸、低温多湿などの曇りやすい条件下でヘルメット内が密閉された状態が続くと、水蒸気でシートが飽和状態となり、PINLOCK® fog-free sheet/PINLOCK® EVO lensを装着してもにじみや曇りが発生することがあります。また、チンカーテンを装着すると、チンガード内の換気が弱まるため、にじみや曇りが発生しやすくなります。その際は使用を直ちにやめ、シールドからシートを外して、十分乾燥させ、ヘルメットのロアエアインテークを開けるか、プリセットレバーの付いているモデルではシールドを微開状態にするなどし、ヘルメット内をよく換気してください。
- 雨天時は雨水がシールドとPINLOCK® fog-free sheet/PINLOCK® EVO lensの間

■クリーニング PINLOCK® fog-free sheet/PINLOCK® EVO lensをシールドから取り外し、水で薄めた中性洗剤で洗い、よくすすいでください。洗浄後は柔らかい布などで水分を拭き取ってから、自然乾燥させてください。  
\*お手入れの際、パーツを破損する恐れがありますので、ベンジン、シンナー、ガソリン、ガラスクリーナー、アルコール類、その他の溶剤は絶対に使用しないでください。ドライヤーや直火での乾燥はしないでください。

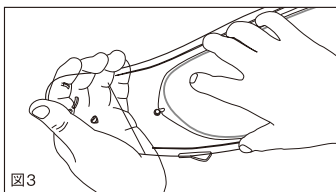
②-3 次にシールドを十分に開き(図4)、PINLOCK® fog-free sheet/PINLOCK® EVO lensの反対側もピンに差し込みます(図5)。

⚠️ 注意:シールドを十分に広げずに装着しようとする、ピンを破損することがあります。取り付けの際、シールド内側の汚れを取り、PINLOCK® fog-free sheet/PINLOCK® EVO lensのシリコンシール側の面に手を触れないように、取り付けてください。



図4



図5

②-4 次に、PINLOCK® fog-free sheet/PINLOCK® EVO lensの保護フィルムを全て剥がします。

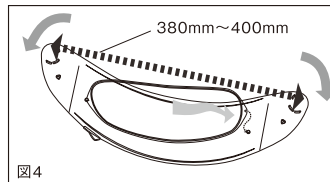
③シールドをヘルメットに取り付け、PINLOCK® fog-free sheet/PINLOCK® EVO lensのシリコンシールが全周にわたって、シールドに密着していることを確認します(図6)。隙間がある場合は次項の「PINLOCK® fog-free sheet/PINLOCK® EVO lensの調整」を参照し調整します。

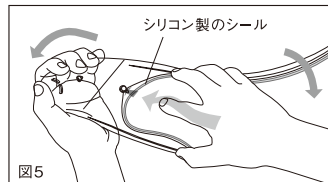

図6

④取り外すときはまず、シールドをヘルメットから外し、取り付けたときと同様にシールドを十分に開きながら(図7)、ピンからPINLOCK® fog-free sheet/PINLOCK® EVO lensを抜き取ります。

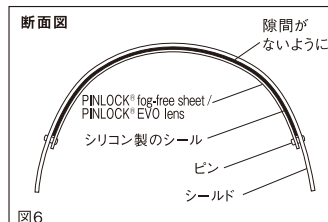

図7

- に侵入しないように、注意し、特に走行時は風圧でシールド内に雨水が侵入する可能性があるため、シールドやフェイスカバーは開けてください。
- シールドとPINLOCK® fog-free sheet/PINLOCK® EVO lensの間に曇りが発生したり、雨水などが浸入したりしたときは、PINLOCK® fog-free sheet/PINLOCK® EVO lensを外してシールドとシートの両方を十分に自然乾燥させてからPINLOCK® fog-free sheet/PINLOCK® EVO lensを取り付けてください。
- PINLOCK® fog-free sheet/PINLOCK® EVO lensは、定期的に取り外し、メンテナンスを行ってください。長期間装着したままにすると、シリコン製シールがシールド面に張り付くことがあります。
- PINLOCK® fog-free sheet/PINLOCK® EVO lensはシールドより傷が付きやすいため、装着時や取り扱いには十分注意してください。
- 防曇性能が低下したり、PINLOCK® fog-free sheet/PINLOCK® EVO lensに傷が付いたりした場合は、新しいものと交換してください。
- ライディングポジションによって、シリコン製のシールが視界にかかることがあります。(C-49 PINLOCK®, CX-1 PINLOCK®, CX-1V PINLOCK®, CJ-2 PINLOCK®, CJ-2SP PINLOCK®)
- PINLOCK® fog-free sheet/PINLOCK® EVO lensを装着すると、ライディングポジションによっては視界がゆがんで見える場合がありますのでご注意ください。
- 夜間は照明や対向車のライトが反射して映る場合がありますのでご注意ください。

## PINLOCK® fog-free sheet/PINLOCK® EVO lensの調整

PINLOCK® fog-free sheet/PINLOCK® EVO lensがシールドに密着しない場合は次の方法で調整を行います。

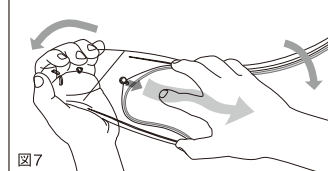
注意:シールドはヘルメットに装着していない状態では、装着した状態よりPINLOCK® fog-free sheet/PINLOCK® EVO lensの応力により広がっている場合があります。PINLOCK® fog-free sheet/PINLOCK® EVO lensの密着確認はヘルメットに装着した状態で行ってください。

- ①シールドをヘルメットから外したうえで、シールドからPINLOCK® fog-free sheet/PINLOCK® EVO lensを取り外します。
- ②ピンは中心をずらした設計の「偏心ピン」を採用しています。ピンの突起がシールドの中心方向に向いている状態がもっとも軸間が広がっているので、工具などでピンを回し軸間を狭めて調整します。
- ③PINLOCK® fog-free sheet/PINLOCK® EVO lensを取り付け、ヘルメットに装着して密着を確認します。調整が必要な場合は同様の作業を繰り返します。

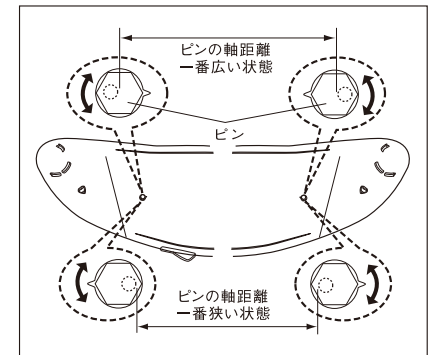

注意:PINLOCK® fog-free sheet/PINLOCK® EVO lensは気候により伸縮したり長期使用により取り付け部が変形する場合があります。定期的に取り付け状態を確認し、調整範囲を超えた場合はPINLOCK® fog-free sheet/PINLOCK® EVO lensを交換してください。

\*PINLOCK®は、PINLOCK SYSTEMS B.V.の登録商標です。

Each PINLOCK® lens/PINLOCK® EVO lens is designed to work with a specific SHOEI shield. Be sure to select the appropriate lens/shield combination for your application.

### PINLOCK® fog-free system function

The PINLOCK® fog-free system works by utilizing a silicone bead to create an airtight seal between the moisture absorbing PINLOCK® lens/PINLOCK® EVO lens material and the hard-coated shield/visor. If there is any gap between the silicone bead and the shield/visor surface, the PINLOCK® fog-free system will not function. Carefully follow these instructions to achieve optimal performance from the PINLOCK® fog-free system.

### PINLOCK® lens/PINLOCK® EVO lens installation/removal procedure

The following illustrations depict the CWR-1 shield/visor. The shape of the shield/visor is different depending on the type of the shield/visor, however, installation procedure of the PINLOCK® lens/PINLOCK® EVO lens is the same.

1 Confirm that the projections on the eccentric pins installed on the shield/visor are facing toward the center of the shield/visor. If not, turn the eccentric pins and adjust direction of the projections by using a wrench or pliers.

2-1 Install the PINLOCK® lens/PINLOCK® EVO lens so the silicone beading seals between the lens and the shield/visor as per drawing 2. Before installing, peel back approximately one inch of the protective film from both the right and left sides of the PINLOCK® lens/PINLOCK® EVO lens. Clean the inner side of the shield/visor before installing the PINLOCK® lens/PINLOCK® EVO lens. Do not touch the PINLOCK® lens/PINLOCK® EVO lens on the silicone beading side.

\*Before installing, be sure the up and down of the PINLOCK® lens/PINLOCK® EVO lens by referring a mark printed on the sticker attached to the protection film.

この保護フィルムが貼ってある面を手前にしてヘルムに取り付け、保護フィルムをはがしてからご使用ください。

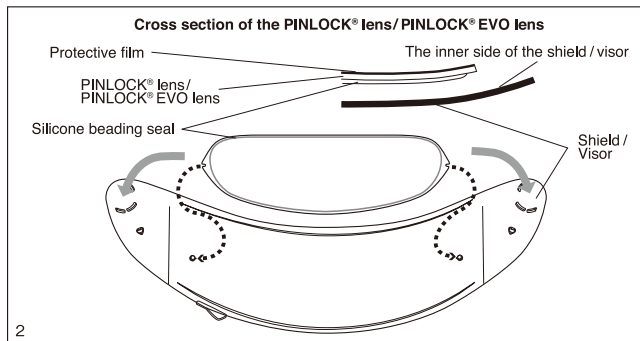
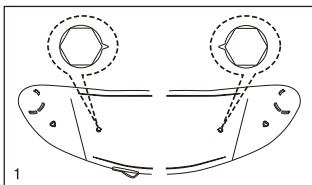

2-2 To install, hook the PINLOCK® lens/PINLOCK® EVO lens to the eccentric pin on the shield/visor as per drawing 3.

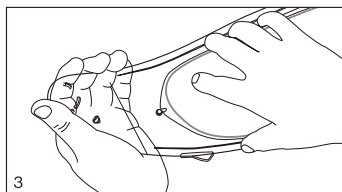

### Warning

1. PINLOCK® lens/PINLOCK® EVO lens can only be fitted to the designated type of the shield/visor.
2. Be sure to use a genuine SHOEI shield/visor equipped with eccentric pins and a genuine PINLOCK® lens/PINLOCK® EVO lens. Remove the protective film before using the PINLOCK® lens/PINLOCK® EVO lens for the first time.
3. Do not use a tinted PINLOCK® lens/PINLOCK® EVO lens with a tinted shield/visor.
4. Daytime use only. Never use the PINLOCK® lens/PINLOCK® EVO lens at night. If the PINLOCK® lens/PINLOCK® EVO lens is used with a clear shield, its light transmission ratio will be approximately 80%. This value does not meet the light transmission standards in the U.S. (VESC-8, 85%), Australia (AS1609, 80%), or Europe (ECE R22, 80%), so this accessory is for "daytime use only" in these jurisdictions.
5. The PINLOCK® lens/PINLOCK® EVO lens is designed to absorb moisture inside the helmet and prevent fogging of the shield/visor. The ability of the lens to absorb moisture is limited, and it may fog if the lens is saturated with moisture under conditions such as low temperature or high humidity for extended periods of time. Installing the chin curtain and/or closing the lower vent will accelerate the saturation of the lens. If this occurs, remove the PINLOCK® lens/PINLOCK® EVO lens and allow it to dry before using it again. Open the lower vent and remove the chin curtain to increase ventilation. On helmets so equipped, crack the shield open slightly with the shield/visor preset lever.

■ Cleaning the PINLOCK® lens/PINLOCK® EVO lens Remove the PINLOCK® lens/PINLOCK® EVO lens from the shield/visor and clean with a solution of mild, neutral soap and water. Rinse well with pure water then wipe with a soft cloth and dry naturally.

Warning: When cleaning, do not use any of the following cleaning materials: benzene, thinner, gasoline, alcohol, or other organic solvents. If any of these cleaners are used, the parts may be damaged. Do not dry with a dryer or fire.

2-3 Carefully spread the shield/visor enough and hook the other side of the PINLOCK® lens.

Caution: The eccentric pins can be broken if the shield/visor is not spread enough when installing the PINLOCK® lens.

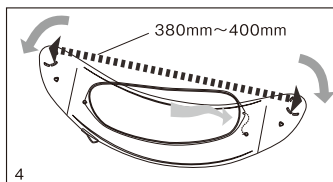

2-4 Remove the protective film from the PINLOCK® lens/PINLOCK® EVO lens.

3 Install the shield/visor to the helmet. Confirm that the silicone bead on the PINLOCK® lens/PINLOCK® EVO lens contacts all around the shield/visor as per drawing 6. If there is a gap between the lens and the shield/visor, adjust the placement of the lens, referring to "Adjusting the PINLOCK® lens/PINLOCK® EVO lens" below.

4 To remove the PINLOCK® lens, first remove the shield/visor from the helmet. Spread the shield/visor enough and unhook the PINLOCK® lens from pins on the shield/visor, then remove the lens from the shield/visor.

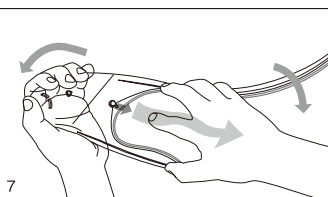
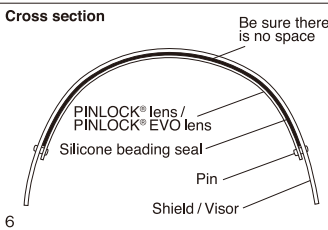
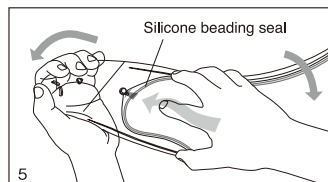

### Adjusting the PINLOCK® lens/PINLOCK® EVO lens

If the PINLOCK® lens/PINLOCK® EVO lens and the shield/visor are not properly sealed, adjust the placement of PINLOCK® lens/PINLOCK® EVO lens as per the following instructions.

Caution: The PINLOCK® lens/PINLOCK® EVO lens tends to flatten the shield/visor when it is installed. In order to check for proper sealing between the PINLOCK® lens/PINLOCK® EVO lens and the shield/visor, the shield/visor must be installed on the helmet.

- 1 First, remove the shield/visor from the helmet and remove the PINLOCK® lens/PINLOCK® EVO lens.
- 2 The eccentric pins which keep the lens in position are adjustable. The distance between the 2 axes is the widest if the projections are facing toward the center of the shield/visor. Turn the eccentric pins and adjust their orientation using a wrench or pliers.
- 3 Reassemble the PINLOCK® lens/PINLOCK® EVO lens and the shield/visor and install it on the helmet. Confirm that the silicone bead is in contact all around the shield/visor. If there is still a gap between the lens and the shield/visor, repeat the procedure.

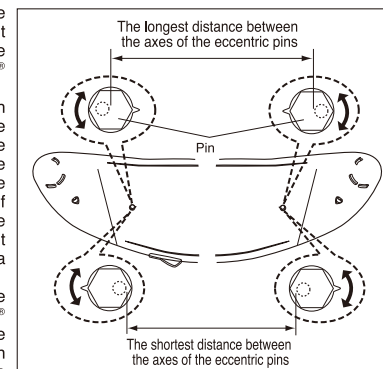

Caution: The PINLOCK® lens/PINLOCK® EVO lens stretches depending on climate and the shape of the lens attachment detents may deform over time. Check for proper sealing regularly and replace the PINLOCK® lens/PINLOCK® EVO lens if you are not able to achieve a proper seal.

\*PINLOCK® is a registered trademark of PINLOCK SYSTEMS B.V.